

...geringe Einbautiefe!

Beschreibung / Maßstabelle

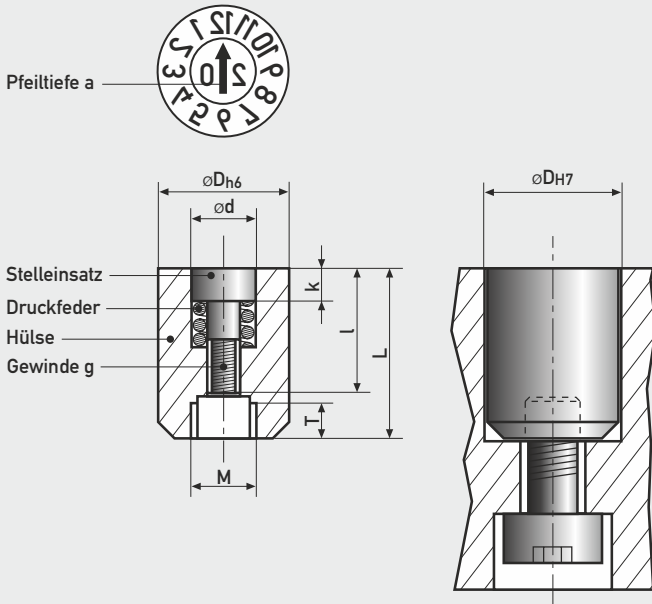

Gewinde zur Befestigung in der Form

- Stelleinsatz von Formseite wechselbar
- Gravur spiegelbildlich, vertieft

Maßstabelle in mm

D	3	4	5	6	8	10	12	16
Hülse	L	7	8	12	12	14	16	20
	M	2	2	3	3	4	5	5
	T	2	2	3	3	3	3	4
	d	1,5	2,1	3,1	3,1	4,4	5,2	6,2
Stelleinsatz	k	0,9	1,2	2	2	2,5	3	3,5
	l	3,8	4,7	7,8	7,8	9,8	11,8	13,8
	g	M0,8x0,2	M1,1x0,25	M1,6x0,2	M1,6x0,2	M2,3x0,25	M2,5x0,35	M3x0,35
	a	0,3	0,3	0,4	0,4	0,4	0,4	0,6

Werkstoff: 1.4034, gehärtet (Sonderwerkstoffe auf Anfrage!)

Einstellen

Stelleinsatz im bzw. gegen den Uhrzeigersinn einstellen. Bei richtiger Handhabung ist z.B. bei einem Kennzeichnungsstempel mit D=6mm der **Einsatz max. 0,1mm unter, bzw. über der Oberkante** der Hülse.









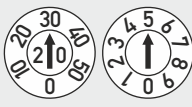
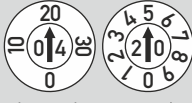

Wechsel

den Stelleinsatz gegen den Uhrzeigersinn ausschrauben und neuen Stelleinsatz im Uhrzeigersinn einschrauben.

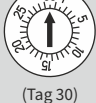

Typ	Anzeige	Bestellnummer	Bestellnummer
 (Dezember 2020)	Monate + Jahr	KKG3 / 1-12 / ..(Jahr) KKG4 / 1-12 / ..(Jahr) KKG5 / 1-12 / ..(Jahr) KKG6 / 1-12 / ..(Jahr)	KKG8 / 1-12 / ..(Jahr) KKG10 / 1-12 / ..(Jahr) KKG12 / 1-12 / ..(Jahr) KKG16 / 1-12 / ..(Jahr)
 (Dezember)	Monate	KKG3 / 1-12 KKG4 / 1-12 KKG5 / 1-12 KKG6 / 1-12	KKG8 / 1-12 KKG10 / 1-12 KKG12 / 1-12 KKG16 / 1-12
 (2020)	6 Jahre (Jahr + 5)	KKG3 / ..(Jahr)+5 KKG4 / ..(Jahr)+5 KKG5 / ..(Jahr)+5 KKG6 / ..(Jahr)+5	KKG8 / ..(Jahr)+5 KKG10 / ..(Jahr)+5 KKG12 / ..(Jahr)+5 KKG16 / ..(Jahr)+5
 (2020)	12 Jahre (Jahr + 11)	KKG3 / ..(Jahr)+11 KKG4 / ..(Jahr)+11 KKG5 / ..(Jahr)+11 KKG6 / ..(Jahr)+11	KKG8 / ..(Jahr)+11 KKG10 / ..(Jahr)+11 KKG12 / ..(Jahr)+11 KKG16 / ..(Jahr)+11
	Zahlen 0-9	KKG3 / 0-9 KKG4 / 0-9 KKG5 / 0-9 KKG6 / 0-9	KKG8 / 0-9 KKG10 / 0-9 KKG12 / 0-9 KKG16 / 0-9
 (2. Schicht)	Schichtzahlen	KKG3 / 1-3 KKG4 / 1-3 KKG5 / 1-3 KKG6 / 1-3	KKG8 / 1-3 KKG10 / 1-3 KKG12 / 1-3 KKG16 / 1-3

 <p>(30+5 und 20 ergibt KW35/2020)</p>	<p>SET 1 Wochen- und Jahres-Set</p>	<p>KKG3 / SET1 /..(Jahr) KKG4 / SET1 /..(Jahr) KKG5 / SET1 /..(Jahr) KKG6 / SET1 /..(Jahr)</p>	<p>KKG8 / SET1 /..(Jahr) KKG10 / SET1 /..(Jahr) KKG12 / SET1 /..(Jahr) KKG16 / SET1 /..(Jahr)</p>	
 <p>(20+5, 04 und 20 ergibt 25.04.2020)</p>	<p>SET 2 Datums-Set Der Monateinsatz muss monatlich gewechselt werden. (Monateinsätze sind enthalten!)</p>	<p>KKG3 / SET2 /..(Jahr) KKG4 / SET2 /..(Jahr) KKG5 / SET2 /..(Jahr) KKG6 / SET2 /..(Jahr)</p>	<p>KKG8 / SET2 /..(Jahr) KKG10 / SET2 /..(Jahr) KKG12 / SET2 /..(Jahr) KKG16 / SET2 /..(Jahr)</p>	
 <p>(20+5, 12 und 20 ergibt 25.12.2020)</p>	<p>SET 3 Datums-Set</p>	<p>KKG3 / SET3 /..(Jahr) KKG4 / SET3 /..(Jahr) KKG5 / SET3 /..(Jahr) KKG6 / SET3 /..(Jahr)</p>	<p>KKG8 / SET3 /..(Jahr) KKG10 / SET3 /..(Jahr) KKG12 / SET3 /..(Jahr) KKG16 / SET3 /..(Jahr)</p>	
 <p>(1. Quartal 2020)</p>	<p>Quartal + Jahr</p>	<p>KKG3 / 1-4 /..(Jahr) KKG4 / 1-4 /..(Jahr) KKG5 / 1-4 /..(Jahr) KKG6 / 1-4 /..(Jahr)</p>	<p>KKG8 / 1-4 /..(Jahr) KKG10 / 1-4 /..(Jahr) KKG12 / 1-4 /..(Jahr) KKG16 / 1-4 /..(Jahr)</p>	
	<p>Buchstaben A-M</p>	<p>KKG3 / A-M KKG4 / A-M KKG5 / A-M KKG6 / A-M</p>	<p>KKG8 / A-M KKG10 / A-M KKG12 / A-M KKG16 / A-M</p>	
	<p>Buchstaben N-Z</p>	<p>KKG3 / N-Z KKG4 / N-Z KKG5 / N-Z KKG6 / N-Z</p>	<p>KKG8 / N-Z KKG10 / N-Z KKG12 / N-Z KKG16 / N-Z</p>	
 <p>(z.B. ABS-PC)</p>	<p>Gravur nach Wunsch (bitte Skizze bei Bestellung beifügen)</p>	<p>KKG3 /..(gew. Gravur) KKG4 /..(gew. Gravur) KKG5 /..(gew. Gravur) KKG6 /..(gew. Gravur)</p>	<p>KKG8 /..(gew. Gravur) KKG10 /..(gew. Gravur) KKG12 /..(gew. Gravur) KKG16 /..(gew. Gravur)</p>	
 <p>(Tag 30)</p>	<p>Tage</p>	<p>KKG3 / 1-31 KKG4 / 1-31 KKG5 / 1-31 KKG6 / 1-31</p>	<p>KKG8 / 1-31 KKG10 / 1-31 KKG12 / 1-31 KKG16 / 1-31</p>	
	<p>Hülse ohne Gravur</p>	<p>KKG3 KKG4 KKG5 KKG6</p>	<p>KKG8 KKG10 KKG12 KKG16</p>	

 <p>(z.B. 20 = 2020)</p>	<p>Jahr und Pfeil</p>	<p>EK3 /..(Jahr) EK4 /..(Jahr) EK5 /..(Jahr) EK6 /..(Jahr)</p>	<p>EK8 /..(Jahr) EK10 /..(Jahr) EK12 /..(Jahr) EK16 /..(Jahr)</p>	
	<p>Pfeil</p>	<p>EK3 EK4 EK5 EK6</p>	<p>EK8 EK10 EK12 EK16</p>	
 <p>(xx)</p>	<p>Zahlen/Buchstaben nach Wunsch (max. 2-stellig)</p>	<p>EK3 /..(gew. Gravur) EK4 /..(gew. Gravur) EK5 /..(gew. Gravur) EK6 /..(gew. Gravur)</p>	<p>EK8 /..(gew. Gravur) EK10 /..(gew. Gravur) EK12 /..(gew. Gravur) EK16 /..(gew. Gravur)</p>	