

## Beschreibung / Maßstabelle

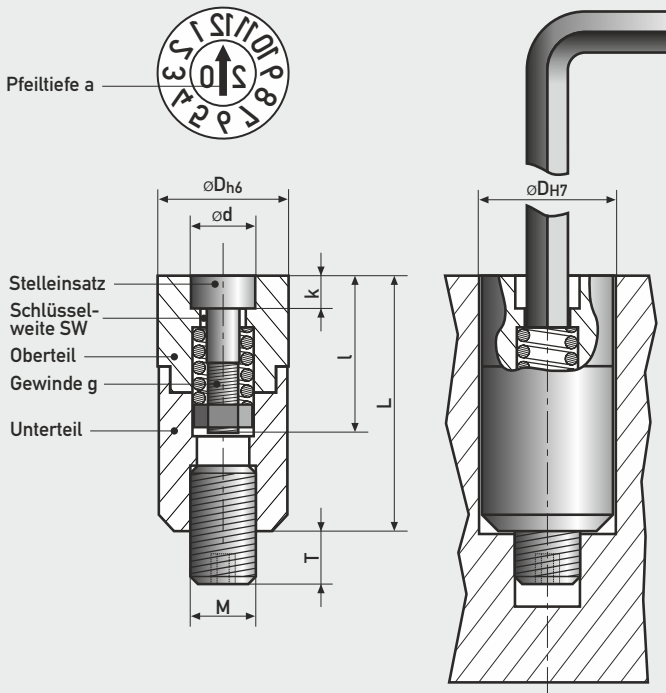

- ohne Höhenverstellung
- Kompletter Stempel und Stelleinsatz von Formseite montier-, bzw. wechselbar
- Gewindestift zur Befestigung in der Form
- Gravur spiegelbildlich, vertieft

Maßtabelle in mm

| Hülse        | D   | 3       | 4        | 5        | 6        | 8         | 10        | 12     | 16       |
|--------------|-----|---------|----------|----------|----------|-----------|-----------|--------|----------|
|              | L   | 14      | 14       | 17       | 17       | 20        | 20        | 25     | 33       |
| M            | 2   | 2       | 3        | 3        | 4        | 5         | 6         | 8      |          |
| T            | 3   | 3       | 4        | 4        | 4        | 5         | 6         | 6      |          |
| SW           | 1,2 | 1,5     | 2        | 2        | 3        | 3         | 4         | 4      |          |
| Stelleinsatz | d   | 1,6     | 2,5      | 3,1      | 3,1      | 4,6       | 4,6       | 6,4    | 8,4      |
|              | k   | 2       | 2,3      | 2,8      | 2,8      | 4         | 4         | 4      | 5        |
|              | l   | 9       | 10,5     | 13       | 13       | 14        | 14        | 17     | 23       |
|              | g   | M1x0,25 | M1,4x0,2 | M1,6x0,2 | M1,6x0,2 | M2,5x0,35 | M2,5x0,35 | M3x0,5 | M3,5x0,6 |
|              | a   | 0,3     | 0,3      | 0,4      | 0,4      | 0,4       | 0,4       | 0,6    | 0,6      |

Werkstoff: 1.4034, gehärtet (Sonderwerkstoffe auf Anfrage!)

## Einstellen

Stelleinsatz im bzw. gegen den Uhrzeigersinn einstellen.









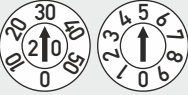

## Wechsel

den Stelleinsatz gegen den Uhrzeigersinn ausschrauben und neuen Stelleinsatz im Uhrzeigersinn bündig zur Hülse plus mind. 3 Umdrehungen einschrauben.



| Typ                 | Anzeige              | Bestellnummer                                                                                                    | Bestellnummer                                                                                                    |
|---------------------|----------------------|------------------------------------------------------------------------------------------------------------------|------------------------------------------------------------------------------------------------------------------|
| <br>(Dezember 2020) | Monate + Jahr        | KSSK2003 / 1-12 /..(Jahr)<br>KSSK2004 / 1-12 /..(Jahr)<br>KSSK2005 / 1-12 /..(Jahr)<br>KSSK2006 / 1-12 /..(Jahr) | KSSK2008 / 1-12 /..(Jahr)<br>KSSK2010 / 1-12 /..(Jahr)<br>KSSK2012 / 1-12 /..(Jahr)<br>KSSK2016 / 1-12 /..(Jahr) |
| <br>(Dezember)      | Monate               | KSSK2003 / 1-12<br>KSSK2004 / 1-12<br>KSSK2005 / 1-12<br>KSSK2006 / 1-12                                         | KSSK2008 / 1-12<br>KSSK2010 / 1-12<br>KSSK2012 / 1-12<br>KSSK2016 / 1-12                                         |
| <br>(2020)          | 6 Jahre (Jahr + 5)   | KSSK2003 /..(Jahr)+5<br>KSSK2004 /..(Jahr)+5<br>KSSK2005 /..(Jahr)+5<br>KSSK2006 /..(Jahr)+5                     | KSSK2008 /..(Jahr)+5<br>KSSK2010 /..(Jahr)+5<br>KSSK2012 /..(Jahr)+5<br>KSSK2016 /..(Jahr)+5                     |
| <br>(2020)          | 12 Jahre (Jahr + 11) | KSSK2003 /..(Jahr)+11<br>KSSK2004 /..(Jahr)+11<br>KSSK2005 /..(Jahr)+11<br>KSSK2006 /..(Jahr)+11                 | KSSK2008 /..(Jahr)+11<br>KSSK2010 /..(Jahr)+11<br>KSSK2012 /..(Jahr)+11<br>KSSK2016 /..(Jahr)+11                 |
|                     | Zahlen 0-9           | KSSK2003 / 0-9<br>KSSK2004 / 0-9<br>KSSK2005 / 0-9<br>KSSK2006 / 0-9                                             | KSSK2008 / 0-9<br>KSSK2010 / 0-9<br>KSSK2012 / 0-9<br>KSSK2016 / 0-9                                             |
| <br>(2. Schicht)    | Schichtzahlen        | KSSK2003 / 1-3<br>KSSK2004 / 1-3<br>KSSK2005 / 1-3<br>KSSK2006 / 1-3                                             | KSSK2008 / 1-3<br>KSSK2010 / 1-3<br>KSSK2012 / 1-3<br>KSSK2016 / 1-3                                             |

|                                                                                                                              |                                                                                                                                     |                                                                                                                  |                                                                                                                  |
|------------------------------------------------------------------------------------------------------------------------------|-------------------------------------------------------------------------------------------------------------------------------------|------------------------------------------------------------------------------------------------------------------|------------------------------------------------------------------------------------------------------------------|
|  <p>(30+5 und 20 ergibt KW35/2020)</p>      | <b>SET 1</b><br>Wochen- und Jahres-Set                                                                                              | KSSK2003 / SET1 /..(Jahr)<br>KSSK2004 / SET1 /..(Jahr)<br>KSSK2005 / SET1 /..(Jahr)<br>KSSK2006 / SET1 /..(Jahr) | KSSK2008 / SET1 /..(Jahr)<br>KSSK2010 / SET1 /..(Jahr)<br>KSSK2012 / SET1 /..(Jahr)<br>KSSK2016 / SET1 /..(Jahr) |
|  <p>(20+5, 04 und 20 ergibt 25.04.2020)</p> | <b>SET 2</b><br>Datums-Set<br><small>Der Monateinsatz muss monatlich gewechselt werden.<br/>(Monateinsätze sind enthalten!)</small> | KSSK2003 / SET2 /..(Jahr)<br>KSSK2004 / SET2 /..(Jahr)<br>KSSK2005 / SET2 /..(Jahr)<br>KSSK2006 / SET2 /..(Jahr) | KSSK2008 / SET2 /..(Jahr)<br>KSSK2010 / SET2 /..(Jahr)<br>KSSK2012 / SET2 /..(Jahr)<br>KSSK2016 / SET2 /..(Jahr) |
|  <p>(20+5, 12 und 20 ergibt 25.12.2020)</p>  | <b>SET 3</b><br>Datums-Set                                                                                                          | KSSK2003 / SET3 /..(Jahr)<br>KSSK2004 / SET3 /..(Jahr)<br>KSSK2005 / SET3 /..(Jahr)<br>KSSK2006 / SET3 /..(Jahr) | KSSK2008 / SET3 /..(Jahr)<br>KSSK2010 / SET3 /..(Jahr)<br>KSSK2012 / SET3 /..(Jahr)<br>KSSK2016 / SET3 /..(Jahr) |
|  <p>(1. Quartal 2020)</p>                   | <b>Quartal + Jahr</b>                                                                                                               | KSSK2003 / 1-4 /..(Jahr)<br>KSSK2004 / 1-4 /..(Jahr)<br>KSSK2005 / 1-4 /..(Jahr)<br>KSSK2006 / 1-4 /..(Jahr)     | KSSK2008 / 1-4 /..(Jahr)<br>KSSK2010 / 1-4 /..(Jahr)<br>KSSK2012 / 1-4 /..(Jahr)<br>KSSK2016 / 1-4 /..(Jahr)     |
|                                             | <b>Buchstaben A-M</b>                                                                                                               | KSSK2003 / A-M<br>KSSK2004 / A-M<br>KSSK2005 / A-M<br>KSSK2006 / A-M                                             | KSSK2008 / A-M<br>KSSK2010 / A-M<br>KSSK2012 / A-M<br>KSSK2016 / A-M                                             |
|                                            | <b>Buchstaben N-Z</b>                                                                                                               | KSSK2003 / N-Z<br>KSSK2004 / N-Z<br>KSSK2005 / N-Z<br>KSSK2006 / N-Z                                             | KSSK2008 / N-Z<br>KSSK2010 / N-Z<br>KSSK2012 / N-Z<br>KSSK2016 / N-Z                                             |
|  <p>(z.B. ABS-PC)</p>                     | <b>Gravur nach Wunsch</b><br><small>(bitte Skizze bei Bestellung beifügen)</small>                                                  | KSSK2003 /..(gew. Gravur)<br>KSSK2004 /..(gew. Gravur)<br>KSSK2005 /..(gew. Gravur)<br>KSSK2006 /..(gew. Gravur) | KSSK2008 /..(gew. Gravur)<br>KSSK2010 /..(gew. Gravur)<br>KSSK2012 /..(gew. Gravur)<br>KSSK2016 /..(gew. Gravur) |
|  <p>(Tag 30)</p>                          | <b>Tage</b>                                                                                                                         | KSSK2003 / 1-31<br>KSSK2004 / 1-31<br>KSSK2005 / 1-31<br>KSSK2006 / 1-31                                         | KSSK2008 / 1-31<br>KSSK2010 / 1-31<br>KSSK2012 / 1-31<br>KSSK2016 / 1-31                                         |
|                                           | <b>Hülse ohne Gravur</b>                                                                                                            | KSSK2003<br>KSSK2004<br>KSSK2005<br>KSSK2006                                                                     | KSSK2008<br>KSSK2010<br>KSSK2012<br>KSSK2016                                                                     |

|                                                                                                             |                                                                         |                                                                                              |                                                                                                 |
|-------------------------------------------------------------------------------------------------------------|-------------------------------------------------------------------------|----------------------------------------------------------------------------------------------|-------------------------------------------------------------------------------------------------|
|  <p>(z.B. 20 = 2020)</p> | <b>Jahr und Pfeil</b>                                                   | ES3 /..(Jahr)<br>ES4 /..(Jahr)<br>ES5 /..(Jahr)<br>ES6 /..(Jahr)                             | ES8 /..(Jahr)<br>ES10 /..(Jahr)<br>ES12 /..(Jahr)<br>ES16 /..(Jahr)                             |
|                          | <b>Pfeil</b>                                                            | ES3<br>ES4<br>ES5<br>ES6                                                                     | ES8<br>ES10<br>ES12<br>ES16                                                                     |
|  <p>(xx)</p>             | <b>Zahlen/Buchstaben nach Wunsch</b><br><small>(max. 2-stellig)</small> | ES3 /..(gew. Gravur)<br>ES4 /..(gew. Gravur)<br>ES5 /..(gew. Gravur)<br>ES6 /..(gew. Gravur) | ES8 /..(gew. Gravur)<br>ES10 /..(gew. Gravur)<br>ES12 /..(gew. Gravur)<br>ES16 /..(gew. Gravur) |