

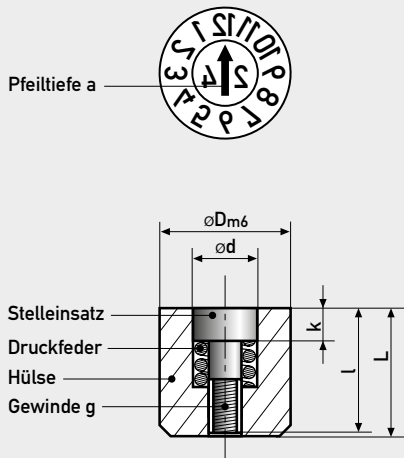

Datumsuhren (kurze Ausführung Ø2,6 bis Ø20mm zum Einpressen)

...sehr geringe Einbautiefe!

Beschreibung / Maßstabelle



- **Presspassung zur Befestigung in der Form**
- Stelleinsatz von Formseite wechselbar
- Gravur spiegelbildlich, vertieft

Maßstabelle in mm

Hülse	D	2,6	3	4	5	6	8	10	12	16	20
	L	4	4	5	8	8	10	12	14	14	16
Stelleinsatz	d	1,4	1,5	2,1	3,1	3,1	4,4	5,2	6,2	8,2	11
	k	0,9	0,9	1,2	2	2	2,5	3	3	3,5	4,5
	l	3,8	3,8	4,7	7,8	7,8	9,8	11,8	13,8	13,8	15,8
	g	M0,6x0,2	M0,6x0,2	M1,1x0,25	M1,6x0,2	M1,6x0,2	M2,3x0,25	M2,5x0,35	M3x0,35	M4x0,35	M4x0,35
	a	0,3	0,3	0,3	0,4	0,4	0,4	0,4	0,4	0,6	0,6

Werkstoff: **1.4034, gehärtet** (Sonderwerkstoffe auf Anfrage!)

Einstellen

Stelleinsatz im bzw. gegen den Uhrzeigersinn einstellen. Bei richtiger Handhabung ist z.B. bei einem Kennzeichnungsstempel mit D=6mm der **Einsatz max. 0,1mm unter, bzw. über der Oberkante** der Hülse.











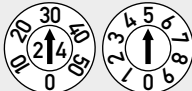
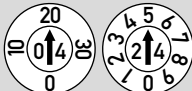

Wechsel

den Stelleinsatz gegen den Uhrzeigersinn ausschrauben und neuen Stelleinsatz im Uhrzeigersinn einschrauben.



Typ	Anzeige	Bestellnummer	Bestellnummer
 (Dezember 2024)	Monate + Jahr	KK2,6 / 1-12 /..(Jahr) KK3 / 1-12 /..(Jahr) KK4 / 1-12 /..(Jahr) KK5 / 1-12 /..(Jahr) KK6 / 1-12 /..(Jahr)	KK8 / 1-12 /..(Jahr) KK10 / 1-12 /..(Jahr) KK12 / 1-12 /..(Jahr) KK16 / 1-12 /..(Jahr) KK20 / 1-12 /..(Jahr)
 (Dezember)	Monate	KK2,6 / 1-12 KK3 / 1-12 KK4 / 1-12 KK5 / 1-12 KK6 / 1-12	KK8 / 1-12 KK10 / 1-12 KK12 / 1-12 KK16 / 1-12 KK20 / 1-12
 (2024)	6 Jahre (Jahr + 5)	KK2,6 /..(Jahr)+5 KK3 /..(Jahr)+5 KK4 /..(Jahr)+5 KK5 /..(Jahr)+5 KK6 /..(Jahr)+5	KK8 /..(Jahr)+5 KK10 /..(Jahr)+5 KK12 /..(Jahr)+5 KK16 /..(Jahr)+5 KK20 /..(Jahr)+5
 (2024)	12 Jahre (Jahr + 11)	KK2,6 /..(Jahr)+11 KK3 /..(Jahr)+11 KK4 /..(Jahr)+11 KK5 /..(Jahr)+11 KK6 /..(Jahr)+11	KK8 /..(Jahr)+11 KK10 /..(Jahr)+11 KK12 /..(Jahr)+11 KK16 /..(Jahr)+11 KK20 /..(Jahr)+11
	Zahlen 0-9	KK2,6 / 0-9 KK3 / 0-9 KK4 / 0-9 KK5 / 0-9 KK6 / 0-9	KK8 / 0-9 KK10 / 0-9 KK12 / 0-9 KK16 / 0-9 KK20 / 0-9
 (2. Schicht)	Schichtzahlen	KK2,6 / 1-3 KK3 / 1-3 KK4 / 1-3 KK5 / 1-3 KK6 / 1-3	KK8 / 1-3 KK10 / 1-3 KK12 / 1-3 KK16 / 1-3 KK20 / 1-3

 <p>(30+5 und 24 ergibt KW35/2024)</p>	<p>SET 1 Wochen- und Jahres-Set</p>	<p>KK2,6 / SET1 /..(Jahr) KK3 / SET1 /..(Jahr) KK4 / SET1 /..(Jahr) KK5 / SET1 /..(Jahr) KK6 / SET1 /..(Jahr)</p>	<p>KK8 / SET1 /..(Jahr) KK10 / SET1 /..(Jahr) KK12 / SET1 /..(Jahr) KK16 / SET1 /..(Jahr) KK20 / SET1 /..(Jahr)</p>
 <p>(20+5, 04 und 24 ergibt 25.04.2024)</p>	<p>SET 2 Datums-Set Der Monateinsatz muß monatlich gewechselt werden. (Monateinsätze sind enthalten!)</p>	<p>KK2,6 / SET2 /..(Jahr) KK3 / SET2 /..(Jahr) KK4 / SET2 /..(Jahr) KK5 / SET2 /..(Jahr) KK6 / SET2 /..(Jahr)</p>	<p>KK8 / SET2 /..(Jahr) KK10 / SET2 /..(Jahr) KK12 / SET2 /..(Jahr) KK16 / SET2 /..(Jahr) KK20 / SET2 /..(Jahr)</p>
 <p>(20+5, 12 und 24 ergibt 25.12.2024)</p>	<p>SET 3 Datums-Set</p>	<p>KK2,6 / SET3 /..(Jahr) KK3 / SET3 /..(Jahr) KK4 / SET3 /..(Jahr) KK5 / SET3 /..(Jahr) KK6 / SET3 /..(Jahr)</p>	<p>KK8 / SET3 /..(Jahr) KK10 / SET3 /..(Jahr) KK12 / SET3 /..(Jahr) KK16 / SET3 /..(Jahr) KK20 / SET3 /..(Jahr)</p>
 <p>(1. Quartal 2024)</p>	<p>Quartal + Jahr</p>	<p>KK2,6 / 1-4 /..(Jahr) KK3 / 1-4 /..(Jahr) KK4 / 1-4 /..(Jahr) KK5 / 1-4 /..(Jahr) KK6 / 1-4 /..(Jahr)</p>	<p>KK8 / 1-4 /..(Jahr) KK10 / 1-4 /..(Jahr) KK12 / 1-4 /..(Jahr) KK16 / 1-4 /..(Jahr) KK20 / 1-4 /..(Jahr)</p>
	<p>Buchstaben A-M</p>	<p>KK2,6 / A-M KK3 / A-M KK4 / A-M KK5 / A-M KK6 / A-M</p>	<p>KK8 / A-M KK10 / A-M KK12 / A-M KK16 / A-M KK20 / A-M</p>
	<p>Buchstaben N-Z</p>	<p>KK2,6 / N-Z KK3 / N-Z KK4 / N-Z KK5 / N-Z KK6 / N-Z</p>	<p>KK8 / N-Z KK10 / N-Z KK12 / N-Z KK16 / N-Z KK20 / N-Z</p>
 <p>(z.B. ABS-PC)</p>	<p>Gravur nach Wunsch (bitte Skizze bei Bestellung beifügen)</p>	<p>KK2,6 /..(gew. Gravur) KK3 /..(gew. Gravur) KK4 /..(gew. Gravur) KK5 /..(gew. Gravur) KK6 /..(gew. Gravur)</p>	<p>KK8 /..(gew. Gravur) KK10 /..(gew. Gravur) KK12 /..(gew. Gravur) KK16 /..(gew. Gravur) KK20 /..(gew. Gravur)</p>
 <p>(Tag 30)</p>	<p>Tage</p>	<p>KK3 / 1-31 KK4 / 1-31 KK5 / 1-31 KK6 / 1-31</p>	<p>KK8 / 1-31 KK10 / 1-31 KK12 / 1-31 KK16 / 1-31 KK20 / 1-31</p>
	<p>Hülse ohne Gravur</p>	<p>KK2,6 KK3 KK4 KK5 KK6</p>	<p>KK8 KK10 KK12 KK16 KK20</p>
 <p>(z.B. 24 = 2024)</p>	<p>Jahr und Pfeil</p>	<p>EK2,6 /..(Jahr) EK3 /..(Jahr) EK4 /..(Jahr) EK5 /..(Jahr) EK6 /..(Jahr)</p>	<p>EK8 /..(Jahr) EK10 /..(Jahr) EK12 /..(Jahr) EK16 /..(Jahr) EK20 /..(Jahr)</p>
	<p>Pfeil</p>	<p>EK2,6 EK3 EK4 EK5 EK6</p>	<p>EK8 EK10 EK12 EK16 EK20</p>
 <p>(xx)</p>	<p>Zahlen/Buchstaben nach Wunsch (max. 2-stellig)</p>	<p>EK2,6 /..(gew. Gravur) EK3 /..(gew. Gravur) EK4 /..(gew. Gravur) EK5 /..(gew. Gravur) EK6 /..(gew. Gravur)</p>	<p>EK8 /..(gew. Gravur) EK10 /..(gew. Gravur) EK12 /..(gew. Gravur) EK16 /..(gew. Gravur) EK20 /..(gew. Gravur)</p>