

## Beschreibung / Maßstabelle

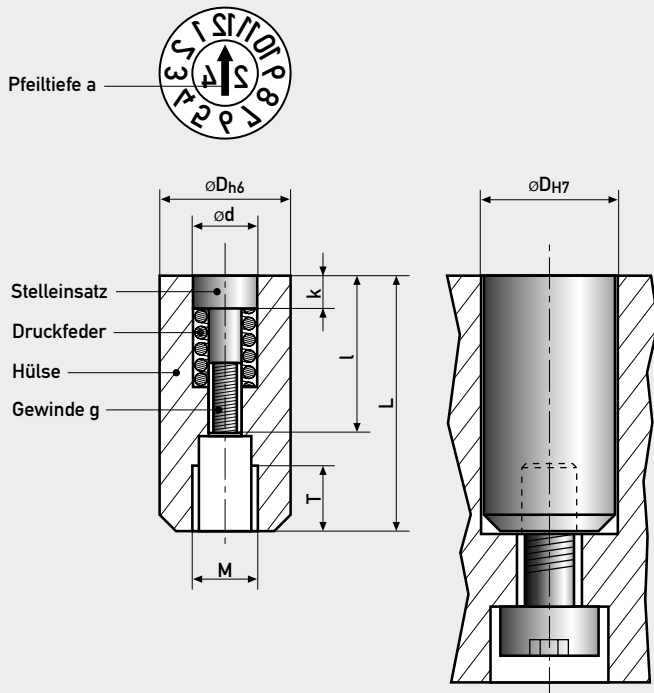

- Gewinde zur Befestigung in der Form
- Stelleinsatz von Formseite wechselbar
- Gravur spiegeltbildlich, vertieft

Maßstabelle in mm

	D	3	4	5	6	8	10	12	16
Hülse	L	14	14	17	17	20	20	25	33
	M	2	2	3	3	4	5	6	8
	T	3	2	3	3	4	4	6	8
Stelleinsatz	d	1,6	2,5	3,1	3,1	4,6	4,6	6,4	8,4
	k	2	2,3	2,8	2,8	4	4	4	5
	l	9	10,5	13	13	14	14	17	23
	g	M1x0,25	M1,4x0,2	M1,6x0,2	M1,6x0,2	M2,5x0,35	M2,5x0,35	M3x0,5	M3,5x0,6
a	0,3	0,3	0,4	0,4	0,4	0,4	0,6	0,6	

Werkstoff: 1.4034, gehärtet (Sonderwerkstoffe auf Anfrage!)

## Einstellen

Stelleinsatz im bzw. gegen den Uhrzeigersinn einstellen. Bei richtiger Handhabung ist z.B. bei einem Kennzeichnungsstempel mit D=6mm der **Einsatz max. 0,1mm unter, bzw. über der Oberkante** der Hülse.









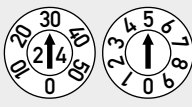
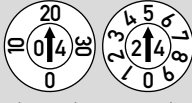

## Wechsel

den Stelleinsatz gegen den Uhrzeigersinn ausschrauben und neuen Stelleinsatz im Uhrzeigersinn einschrauben.



Typ	Anzeige	Bestellnummer	Bestellnummer
 (Dezember 2024)	<b>Monate + Jahr</b>	KS3 / 1-12 /..(Jahr) KS4 / 1-12 /..(Jahr) KS5 / 1-12 /..(Jahr) KS6 / 1-12 /..(Jahr)	KS8 / 1-12 /..(Jahr) KS10 / 1-12 /..(Jahr) KS12 / 1-12 /..(Jahr) KS16 / 1-12 /..(Jahr)
 (Dezember)	<b>Monate</b>	KS3 / 1-12 KS4 / 1-12 KS5 / 1-12 KS6 / 1-12	KS8 / 1-12 KS10 / 1-12 KS12 / 1-12 KS16 / 1-12
 (2024)	<b>6 Jahre (Jahr + 5)</b>	KS3 /..(Jahr)+5 KS4 /..(Jahr)+5 KS5 /..(Jahr)+5 KS6 /..(Jahr)+5	KS8 /..(Jahr)+5 KS10 /..(Jahr)+5 KS12 /..(Jahr)+5 KS16 /..(Jahr)+5
 (2024)	<b>12 Jahre (Jahr + 11)</b>	KS3 /..(Jahr)+11 KS4 /..(Jahr)+11 KS5 /..(Jahr)+11 KS6 /..(Jahr)+11	KS8 /..(Jahr)+11 KS10 /..(Jahr)+11 KS12 /..(Jahr)+11 KS16 /..(Jahr)+11
	<b>Zahlen 0-9</b>	KS3 / 0-9 KS4 / 0-9 KS5 / 0-9 KS6 / 0-9	KS8 / 0-9 KS10 / 0-9 KS12 / 0-9 KS16 / 0-9
 (2. Schicht)	<b>Schichtzahlen</b>	KS3 / 1-3 KS4 / 1-3 KS5 / 1-3 KS6 / 1-3	KS8 / 1-3 KS10 / 1-3 KS12 / 1-3 KS16 / 1-3

 <p>(30+5 und 24 ergibt KW35/2024)</p>	<p><b>SET 1</b> Wochen- und Jahres-Set</p>	<p>KS3 / SET1 /..(Jahr) KS4 / SET1 /..(Jahr) KS5 / SET1 /..(Jahr) KS6 / SET1 /..(Jahr)</p>	<p>KS8 / SET1 /..(Jahr) KS10 / SET1 /..(Jahr) KS12 / SET1 /..(Jahr) KS16 / SET1 /..(Jahr)</p>
 <p>(20+5, 04 und 24 ergibt 25.04.2024)</p>	<p><b>SET 2</b> Datums-Set Der Monateinsatz muss monatlich gewechselt werden. (Monateinsätze sind enthalten!)</p>	<p>KS3 / SET2 /..(Jahr) KS4 / SET2 /..(Jahr) KS5 / SET2 /..(Jahr) KS6 / SET2 /..(Jahr)</p>	<p>KS8 / SET2 /..(Jahr) KS10 / SET2 /..(Jahr) KS12 / SET2 /..(Jahr) KS16 / SET2 /..(Jahr)</p>
 <p>(20+5, 12 und 24 ergibt 25.12.2024)</p>	<p><b>SET 3</b> Datums-Set</p>	<p>KS3 / SET3 /..(Jahr) KS4 / SET3 /..(Jahr) KS5 / SET3 /..(Jahr) KS6 / SET3 /..(Jahr)</p>	<p>KS8 / SET3 /..(Jahr) KS10 / SET3 /..(Jahr) KS12 / SET3 /..(Jahr) KS16 / SET3 /..(Jahr)</p>
 <p>(1. Quartal 2024)</p>	<p><b>Quartal + Jahr</b></p>	<p>KS3 / 1-4 /..(Jahr) KS4 / 1-4 /..(Jahr) KS5 / 1-4 /..(Jahr) KS6 / 1-4 /..(Jahr)</p>	<p>KS8 / 1-4 /..(Jahr) KS10 / 1-4 /..(Jahr) KS12 / 1-4 /..(Jahr) KS16 / 1-4 /..(Jahr)</p>
	<p><b>Buchstaben A-M</b></p>	<p>KS3 / A-M KS4 / A-M KS5 / A-M KS6 / A-M</p>	<p>KS8 / A-M KS10 / A-M KS12 / A-M KS16 / A-M</p>
	<p><b>Buchstaben N-Z</b></p>	<p>KS3 / N-Z KS4 / N-Z KS5 / N-Z KS6 / N-Z</p>	<p>KS8 / N-Z KS10 / N-Z KS12 / N-Z KS16 / N-Z</p>
 <p>(z.B. ABS-PC)</p>	<p><b>Gravur nach Wunsch</b> (bitte Skizze bei Bestellung beifügen)</p>	<p>KS3 /..(gew. Gravur) KS4 /..(gew. Gravur) KS5 /..(gew. Gravur) KS6 /..(gew. Gravur)</p>	<p>KS8 /..(gew. Gravur) KS10 /..(gew. Gravur) KS12 /..(gew. Gravur) KS16 /..(gew. Gravur)</p>
 <p>(Tag 30)</p>	<p><b>Tage</b></p>	<p>KS3 / 1-31 KS4 / 1-31 KS5 / 1-31 KS6 / 1-31</p>	<p>KS8 / 1-31 KS10 / 1-31 KS12 / 1-31 KS16 / 1-31</p>
	<p><b>Hülse ohne Gravur</b></p>	<p>KS3 KS4 KS5 KS6</p>	<p>KS8 KS10 KS12 KS16</p>

 <p>(z.B. 24 = 2024)</p>	<p><b>Jahr und Pfeil</b></p>	<p>ES3 /..(Jahr) ES4 /..(Jahr) ES5 /..(Jahr) ES6 /..(Jahr)</p>	<p>ES8 /..(Jahr) ES10 /..(Jahr) ES12 /..(Jahr) ES16 /..(Jahr)</p>
	<p><b>Pfeil</b></p>	<p>ES3 ES4 ES5 ES6</p>	<p>ES8 ES10 ES12 ES16</p>
 <p>(xx)</p>	<p><b>Zahlen/Buchstaben nach Wunsch</b> (max. 2-stellig)</p>	<p>ES3 /..(gew. Gravur) ES4 /..(gew. Gravur) ES5 /..(gew. Gravur) ES6 /..(gew. Gravur)</p>	<p>ES8 /..(gew. Gravur) ES10 /..(gew. Gravur) ES12 /..(gew. Gravur) ES16 /..(gew. Gravur)</p>