

## Beschreibung / Maßstabelle

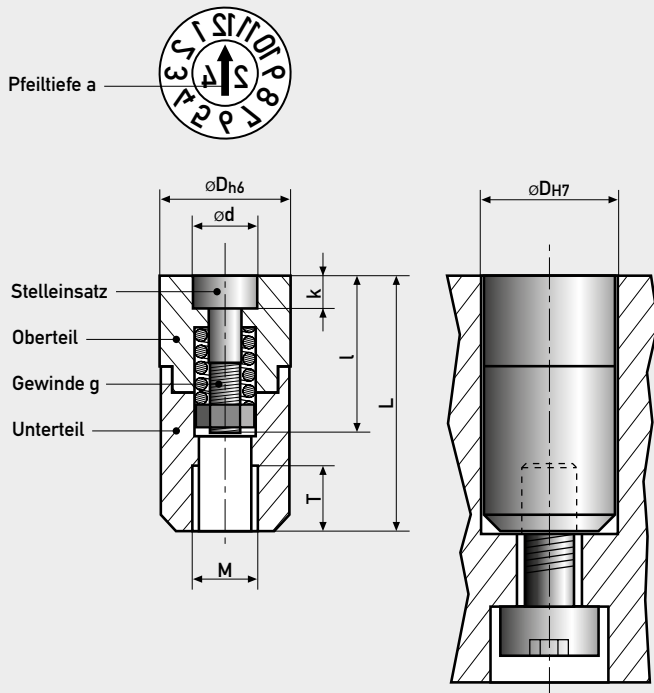

- ohne Höhenverstellung
- Gewinde zur Befestigung in der Form
- Stelleinsatz von Formseite wechselbar
- Gravur spiegeltbildlich, vertieft

Maßtabelle in mm

Hülse	D	3	4	5	6	8	10	12	16
	L	14	14	17	17	20	20	25	33
Stelleinsatz	M	2	2	3	3	4	5	6	8
	T	3	2	3	3	4	4	6	8
	d	1,6	2,5	3,1	3,1	4,6	4,6	6,4	8,4
	k	2	2,3	2,8	2,8	4	4	4	5
	l	9	10,5	13	13	14	14	17	23
g	M1x0,25	M1,4x0,2	M1,6x0,2	M1,6x0,2	M2,5x0,35	M2,5x0,35	M3x0,5	M3,5x0,6	
a	0,3	0,3	0,4	0,4	0,4	0,4	0,6	0,6	

Werkstoff: 1.4034, gehärtet (Sonderwerkstoffe auf Anfrage!)

## Einstellen

Stelleinsatz im bzw. gegen den Uhrzeigersinn einstellen.









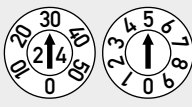

## Wechsel

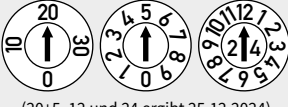
den Stelleinsatz gegen den Uhrzeigersinn ausschrauben und neuen Stelleinsatz im Uhrzeigersinn bündig zur Hülse plus mind. 3 Umdrehungen einschrauben.



Typ	Anzeige	Bestellnummer	Bestellnummer
 (Dezember 2024)	Monate + Jahr	KS2003 / 1-12 /..(Jahr) KS2004 / 1-12 /..(Jahr) KS2005 / 1-12 /..(Jahr) KS2006 / 1-12 /..(Jahr)	KS2008 / 1-12 /..(Jahr) KS2010 / 1-12 /..(Jahr) KS2012 / 1-12 /..(Jahr) KS2016 / 1-12 /..(Jahr)
 (Dezember)	Monate	KS2003 / 1-12 KS2004 / 1-12 KS2005 / 1-12 KS2006 / 1-12	KS2008 / 1-12 KS2010 / 1-12 KS2012 / 1-12 KS2016 / 1-12
 (2024)	6 Jahre (Jahr + 5)	KS2003 /..(Jahr)+5 KS2004 /..(Jahr)+5 KS2005 /..(Jahr)+5 KS2006 /..(Jahr)+5	KS2008 /..(Jahr)+5 KS2010 /..(Jahr)+5 KS2012 /..(Jahr)+5 KS2016 /..(Jahr)+5
 (2024)	12 Jahre (Jahr + 11)	KS2003 /..(Jahr)+11 KS2004 /..(Jahr)+11 KS2005 /..(Jahr)+11 KS2006 /..(Jahr)+11	KS2008 /..(Jahr)+11 KS2010 /..(Jahr)+11 KS2012 /..(Jahr)+11 KS2016 /..(Jahr)+11
	Zahlen 0-9	KS2003 / 0-9 KS2004 / 0-9 KS2005 / 0-9 KS2006 / 0-9	KS2008 / 0-9 KS2010 / 0-9 KS2012 / 0-9 KS2016 / 0-9
 (2. Schicht)	Schichtzahlen	KS2003 / 1-3 KS2004 / 1-3 KS2005 / 1-3 KS2006 / 1-3	KS2008 / 1-3 KS2010 / 1-3 KS2012 / 1-3 KS2016 / 1-3

 <p>(30+5 und 24 ergibt KW35/2024)</p>	<p><b>SET 1</b> Wochen- und Jahres-Set</p>	<p>KS2003 / SET1 /..(Jahr) KS2004 / SET1 /..(Jahr) KS2005 / SET1 /..(Jahr) KS2006 / SET1 /..(Jahr)</p>	<p>KS2008 / SET1 /..(Jahr) KS2010 / SET1 /..(Jahr) KS2012 / SET1 /..(Jahr) KS2016 / SET1 /..(Jahr)</p>
 <p>(20+5, 04 und 24 ergibt 25.04.2024)</p>	<p><b>SET 2</b> Datums-Set Der Monateinsatz muss monatlich gewechselt werden. (Monateinsätze sind enthalten!)</p>	<p>KS2003 / SET2 /..(Jahr) KS2004 / SET2 /..(Jahr) KS2005 / SET2 /..(Jahr) KS2006 / SET2 /..(Jahr)</p>	<p>KS2008 / SET2 /..(Jahr) KS2010 / SET2 /..(Jahr) KS2012 / SET2 /..(Jahr) KS2016 / SET2 /..(Jahr)</p>
 <p>(20+5, 12 und 24 ergibt 25.12.2024)</p>	<p><b>SET 3</b> Datums-Set</p>	<p>KS2003 / SET3 /..(Jahr) KS2004 / SET3 /..(Jahr) KS2005 / SET3 /..(Jahr) KS2006 / SET3 /..(Jahr)</p>	<p>KS2008 / SET3 /..(Jahr) KS2010 / SET3 /..(Jahr) KS2012 / SET3 /..(Jahr) KS2016 / SET3 /..(Jahr)</p>
 <p>(1. Quartal 2020)</p>	<p><b>Quartal + Jahr</b></p>	<p>KS2003 / 1-4 /..(Jahr) KS2004 / 1-4 /..(Jahr) KS2005 / 1-4 /..(Jahr) KS2006 / 1-4 /..(Jahr)</p>	<p>KS2008 / 1-4 /..(Jahr) KS2010 / 1-4 /..(Jahr) KS2012 / 1-4 /..(Jahr) KS2016 / 1-4 /..(Jahr)</p>
	<p><b>Buchstaben A-M</b></p>	<p>KS2003 / A-M KS2004 / A-M KS2005 / A-M KS2006 / A-M</p>	<p>KS2008 / A-M KS2010 / A-M KS2012 / A-M KS2016 / A-M</p>
	<p><b>Buchstaben N-Z</b></p>	<p>KS2003 / N-Z KS2004 / N-Z KS2005 / N-Z KS2006 / N-Z</p>	<p>KS2008 / N-Z KS2010 / N-Z KS2012 / N-Z KS2016 / N-Z</p>
 <p>(z.B. ABS-PC)</p>	<p><b>Gravur nach Wunsch</b> (bitte Skizze bei Bestellung beifügen)</p>	<p>KS2003 /..(gew. Gravur) KS2004 /..(gew. Gravur) KS2005 /..(gew. Gravur) KS2006 /..(gew. Gravur)</p>	<p>KS2008 /..(gew. Gravur) KS2010 /..(gew. Gravur) KS2012 /..(gew. Gravur) KS2016 /..(gew. Gravur)</p>
 <p>(Tag 30)</p>	<p><b>Tage</b></p>	<p>KS2003 / 1-31 KS2004 / 1-31 KS2005 / 1-31 KS2006 / 1-31</p>	<p>KS2008 / 1-31 KS2010 / 1-31 KS2012 / 1-31 KS2016 / 1-31</p>
	<p><b>Hülse ohne Gravur</b></p>	<p>KS2003 KS2004 KS2005 KS2006</p>	<p>KS2008 KS2010 KS2012 KS2016</p>

 <p>(z.B. 24 = 2024)</p>	<p><b>Jahr und Pfeil</b></p>	<p>ES3 /..(Jahr) ES4 /..(Jahr) ES5 /..(Jahr) ES6 /..(Jahr)</p>	<p>ES8 /..(Jahr) ES10 /..(Jahr) ES12 /..(Jahr) ES16 /..(Jahr)</p>
	<p><b>Pfeil</b></p>	<p>ES3 ES4 ES5 ES6</p>	<p>ES8 ES10 ES12 ES16</p>
 <p>(xx)</p>	<p><b>Zahlen/Buchstaben nach Wunsch</b> (max. 2-stellig)</p>	<p>ES3 /..(gew. Gravur) ES4 /..(gew. Gravur) ES5 /..(gew. Gravur) ES6 /..(gew. Gravur)</p>	<p>ES8 /..(gew. Gravur) ES10 /..(gew. Gravur) ES12 /..(gew. Gravur) ES16 /..(gew. Gravur)</p>