

Beschreibung / Maßstabelle

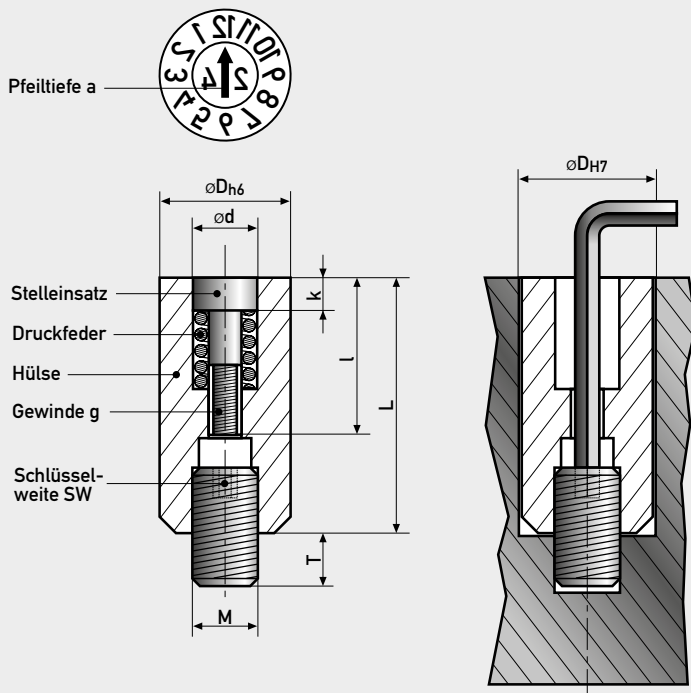

- Kompletter Stempel und Stelleinsatz von Formseite montier-, bzw. wechselbar
- Gewindestift zur Befestigung in der Form
- Gravur spiegelbildlich, vertieft

Maßtabelle in mm

D	4	5	6	8	10	12	16
Hülse	L	14	17	17	20	20	33
	M	2	3	3	4	5	8
	T	3	4	4	5	6	6
	SW	0,7	0,9	0,9	1,5	1,5	2
Stelleinsatz	d	2,5	3,1	3,1	4,6	4,6	6,4
	k	2,3	2,8	2,8	4	4	4
	l	10,5	13	13	14	14	17
	g	M1,4x0,2	M1,6x0,2	M1,6x0,2	M2,5x0,35	M2,5x0,35	M3x0,5
	a	0,3	0,4	0,4	0,4	0,4	0,6

Werkstoff: 1.4034, gehärtet (Sonderwerkstoffe auf Anfrage!)

Einstellen

Stelleinsatz im bzw. gegen den Uhrzeigersinn einstellen. Bei richtiger Handhabung ist z.B. bei einem Kennzeichnungsstempel mit $D=6\text{mm}$ der **Einsatz max. 0,1mm unter, bzw. über der Oberkante** der Hülse.









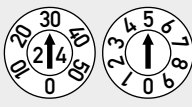
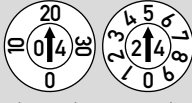

Wechsel

den Stelleinsatz gegen den Uhrzeigersinn ausschrauben und neuen Stelleinsatz im Uhrzeigersinn einschrauben.



Typ	Anzeige	Bestellnummer	Bestellnummer
 (Dezember 2024)	Monate + Jahr	KSGS4 / 1-12 /..(Jahr) KSGS5 / 1-12 /..(Jahr) KSGS6 / 1-12 /..(Jahr)	KSGS8 / 1-12 /..(Jahr) KSGS10 / 1-12 /..(Jahr) KSGS12 / 1-12 /..(Jahr) KSGS16 / 1-12 /..(Jahr)
 (Dezember)	Monate	KSGS4 / 1-12 KSGS5 / 1-12 KSGS6 / 1-12	KSGS8 / 1-12 KSGS10 / 1-12 KSGS12 / 1-12 KSGS16 / 1-12
 (2024)	6 Jahre (Jahr + 5)	KSGS4 /..(Jahr)+5 KSGS5 /..(Jahr)+5 KSGS6 /..(Jahr)+5	KSGS8 /..(Jahr)+5 KSGS10 /..(Jahr)+5 KSGS12 /..(Jahr)+5 KSGS16 /..(Jahr)+5
 (2024)	12 Jahre (Jahr + 11)	KSGS4 /..(Jahr)+11 KSGS5 /..(Jahr)+11 KSGS6 /..(Jahr)+11	KSGS8 /..(Jahr)+11 KSGS10 /..(Jahr)+11 KSGS12 /..(Jahr)+11 KSGS16 /..(Jahr)+11
	Zahlen 0-9	KSGS4 / 0-9 KSGS5 / 0-9 KSGS6 / 0-9	KSGS8 / 0-9 KSGS10 / 0-9 KSGS12 / 0-9 KSGS16 / 0-9
 (2. Schicht)	Schichtzahlen	KSGS4 / 1-3 KSGS5 / 1-3 KSGS6 / 1-3	KSGS8 / 1-3 KSGS10 / 1-3 KSGS12 / 1-3 KSGS16 / 1-3

 <p>(30+5 und 24 ergibt KW35/2024)</p>	<p>SET 1 Wochen- und Jahres-Set</p>	<p>KSGS4 / SET1 /..(Jahr) KSGS5 / SET1 /..(Jahr) KSGS6 / SET1 /..(Jahr)</p>	<p>KSGS8 / SET1 /..(Jahr) KSGS10 / SET1 /..(Jahr) KSGS12 / SET1 /..(Jahr) KSGS16 / SET1 /..(Jahr)</p>	
 <p>(20+5, 04 und 24 ergibt 25.04.2024)</p>	<p>SET 2 Datums-Set Der Monateinsatz muss monatlich gewechselt werden. (Monateinsätze sind enthalten!)</p>	<p>KSGS4 / SET2 /..(Jahr) KSGS5 / SET2 /..(Jahr) KSGS6 / SET2 /..(Jahr)</p>	<p>KSGS8 / SET2 /..(Jahr) KSGS10 / SET2 /..(Jahr) KSGS12 / SET2 /..(Jahr) KSGS16 / SET2 /..(Jahr)</p>	
 <p>(20+5, 12 und 24 ergibt 25.12.2024)</p>	<p>SET 3 Datums-Set</p>	<p>KSGS4 / SET3 /..(Jahr) KSGS5 / SET3 /..(Jahr) KSGS6 / SET3 /..(Jahr)</p>	<p>KSGS8 / SET3 /..(Jahr) KSGS10 / SET3 /..(Jahr) KSGS12 / SET3 /..(Jahr) KSGS16 / SET3 /..(Jahr)</p>	
 <p>(1. Quartal 2024)</p>	<p>Quartal + Jahr</p>	<p>KSGS4 / 1-4 /..(Jahr) KSGS5 / 1-4 /..(Jahr) KSGS6 / 1-4 /..(Jahr)</p>	<p>KSGS8 / 1-4 /..(Jahr) KSGS10 / 1-4 /..(Jahr) KSGS12 / 1-4 /..(Jahr) KSGS16 / 1-4 /..(Jahr)</p>	
	<p>Buchstaben A-M</p>	<p>KSGS4 / A-M KSGS5 / A-M KSGS6 / A-M</p>	<p>KSGS8 / A-M KSGS10 / A-M KSGS12 / A-M KSGS16 / A-M</p>	
	<p>Buchstaben N-Z</p>	<p>KSGS4 / N-Z KSGS5 / N-Z KSGS6 / N-Z</p>	<p>KSGS8 / N-Z KSGS10 / N-Z KSGS12 / N-Z KSGS16 / N-Z</p>	
 <p>(z.B. ABS-PC)</p>	<p>Gravur nach Wunsch (bitte Skizze bei Bestellung beifügen)</p>	<p>KSGS4 /..(gew. Gravur) KSGS5 /..(gew. Gravur) KSGS6 /..(gew. Gravur)</p>	<p>KSGS8 /..(gew. Gravur) KSGS10 /..(gew. Gravur) KSGS12 /..(gew. Gravur) KSGS16 /..(gew. Gravur)</p>	
 <p>(Tag 30)</p>	<p>Tage</p>	<p>KSGS4 / 1-31 KSGS5 / 1-31 KSGS6 / 1-31</p>	<p>KSGS8 / 1-31 KSGS10 / 1-31 KSGS12 / 1-31 KSGS16 / 1-31</p>	
	<p>Hülse ohne Gravur</p>	<p>KSGS4 KSGS5 KSGS6</p>	<p>KSGS8 KSGS10 KSGS12 KSGS16</p>	

 <p>(z.B. 24 = 2024)</p>	<p>Jahr und Pfeil</p>	<p>ES4 /..(Jahr) ES5 /..(Jahr) ES6 /..(Jahr)</p>	<p>ES8 /..(Jahr) ES10 /..(Jahr) ES12 /..(Jahr) ES16 /..(Jahr)</p>	
	<p>Pfeil</p>	<p>ES4 ES5 ES6</p>	<p>ES8 ES10 ES12 ES16</p>	
 <p>(xx)</p>	<p>Zahlen/Buchstaben nach Wunsch (max. 2-stellig)</p>	<p>ES4 /..(gew. Gravur) ES5 /..(gew. Gravur) ES6 /..(gew. Gravur)</p>	<p>ES8 /..(gew. Gravur) ES10 /..(gew. Gravur) ES12 /..(gew. Gravur) ES16 /..(gew. Gravur)</p>	