

## Beschreibung / Maßstabelle

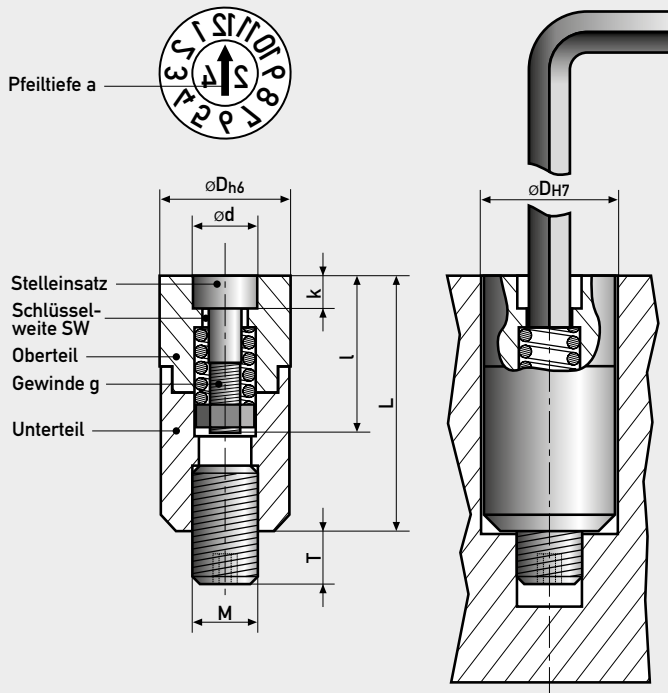

- ohne Höhenverstellung
- Kompletter Stempel und Stelleinsatz von Formseite montier-, bzw. wechselbar
- Gewindestift zur Befestigung in der Form
- Gravur spiegelbildlich, vertieft

Maßtabelle in mm

Hülse	D	3	4	5	6	8	10	12	16
	L	14	14	17	17	20	20	25	33
M	2	2	3	3	4	5	6	8	
T	3	3	4	4	4	5	6	6	
SW	1,2	1,5	2	2	3	3	4	4	
Stelleinsatz	d	1,6	2,5	3,1	3,1	4,6	4,6	6,4	8,4
	k	2	2,3	2,8	2,8	4	4	4	5
	l	9	10,5	13	13	14	14	17	23
	g	M1x0,25	M1,4x0,2	M1,6x0,2	M1,6x0,2	M2,5x0,35	M2,5x0,35	M3x0,5	M3,5x0,6
	a	0,3	0,3	0,4	0,4	0,4	0,4	0,6	0,6

Werkstoff: 1.4034, gehärtet (Sonderwerkstoffe auf Anfrage!)

## Einstellen

Stelleinsatz im bzw. gegen den Uhrzeigersinn einstellen.











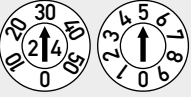

## Wechsel

den Stelleinsatz gegen den Uhrzeigersinn ausschrauben und neuen Stelleinsatz im Uhrzeigersinn bündig zur Hülse plus mind. 3 Umdrehungen einschrauben.



Typ	Anzeige	Bestellnummer	Bestellnummer
 (Dezember 2024)	Monate + Jahr	KSSK2003 / 1-12 /..(Jahr) KSSK2004 / 1-12 /..(Jahr) KSSK2005 / 1-12 /..(Jahr) KSSK2006 / 1-12 /..(Jahr)	KSSK2008 / 1-12 /..(Jahr) KSSK2010 / 1-12 /..(Jahr) KSSK2012 / 1-12 /..(Jahr) KSSK2016 / 1-12 /..(Jahr)
 (Dezember)	Monate	KSSK2003 / 1-12 KSSK2004 / 1-12 KSSK2005 / 1-12 KSSK2006 / 1-12	KSSK2008 / 1-12 KSSK2010 / 1-12 KSSK2012 / 1-12 KSSK2016 / 1-12
 (2024)	6 Jahre (Jahr + 5)	KSSK2003 /..(Jahr)+5 KSSK2004 /..(Jahr)+5 KSSK2005 /..(Jahr)+5 KSSK2006 /..(Jahr)+5	KSSK2008 /..(Jahr)+5 KSSK2010 /..(Jahr)+5 KSSK2012 /..(Jahr)+5 KSSK2016 /..(Jahr)+5
 (2024)	12 Jahre (Jahr + 11)	KSSK2003 /..(Jahr)+11 KSSK2004 /..(Jahr)+11 KSSK2005 /..(Jahr)+11 KSSK2006 /..(Jahr)+11	KSSK2008 /..(Jahr)+11 KSSK2010 /..(Jahr)+11 KSSK2012 /..(Jahr)+11 KSSK2016 /..(Jahr)+11
	Zahlen 0-9	KSSK2003 / 0-9 KSSK2004 / 0-9 KSSK2005 / 0-9 KSSK2006 / 0-9	KSSK2008 / 0-9 KSSK2010 / 0-9 KSSK2012 / 0-9 KSSK2016 / 0-9
 (2. Schicht)	Schichtzahlen	KSSK2003 / 1-3 KSSK2004 / 1-3 KSSK2005 / 1-3 KSSK2006 / 1-3	KSSK2008 / 1-3 KSSK2010 / 1-3 KSSK2012 / 1-3 KSSK2016 / 1-3

 <p>(30+5 und 24 ergibt KW35/2024)</p>	<b>SET 1</b> Wochen- und Jahres-Set	KSSK2003 / SET1 /..(Jahr) KSSK2004 / SET1 /..(Jahr) KSSK2005 / SET1 /..(Jahr) KSSK2006 / SET1 /..(Jahr)	KSSK2008 / SET1 /..(Jahr) KSSK2010 / SET1 /..(Jahr) KSSK2012 / SET1 /..(Jahr) KSSK2016 / SET1 /..(Jahr)
 <p>(20+5, 04 und 24 ergibt 25.04.2024)</p>	<b>SET 2</b> Datums-Set Der Monateinsatz muss monatlich gewechselt werden. (Monateinsätze sind enthalten!)	KSSK2003 / SET2 /..(Jahr) KSSK2004 / SET2 /..(Jahr) KSSK2005 / SET2 /..(Jahr) KSSK2006 / SET2 /..(Jahr)	KSSK2008 / SET2 /..(Jahr) KSSK2010 / SET2 /..(Jahr) KSSK2012 / SET2 /..(Jahr) KSSK2016 / SET2 /..(Jahr)
 <p>(20+5, 12 und 24 ergibt 25.12.2024)</p>	<b>SET 3</b> Datums-Set	KSSK2003 / SET3 /..(Jahr) KSSK2004 / SET3 /..(Jahr) KSSK2005 / SET3 /..(Jahr) KSSK2006 / SET3 /..(Jahr)	KSSK2008 / SET3 /..(Jahr) KSSK2010 / SET3 /..(Jahr) KSSK2012 / SET3 /..(Jahr) KSSK2016 / SET3 /..(Jahr)
 <p>(1. Quartal 2024)</p>	<b>Quartal + Jahr</b>	KSSK2003 / 1-4 /..(Jahr) KSSK2004 / 1-4 /..(Jahr) KSSK2005 / 1-4 /..(Jahr) KSSK2006 / 1-4 /..(Jahr)	KSSK2008 / 1-4 /..(Jahr) KSSK2010 / 1-4 /..(Jahr) KSSK2012 / 1-4 /..(Jahr) KSSK2016 / 1-4 /..(Jahr)
	<b>Buchstaben A-M</b>	KSSK2003 / A-M KSSK2004 / A-M KSSK2005 / A-M KSSK2006 / A-M	KSSK2008 / A-M KSSK2010 / A-M KSSK2012 / A-M KSSK2016 / A-M
	<b>Buchstaben N-Z</b>	KSSK2003 / N-Z KSSK2004 / N-Z KSSK2005 / N-Z KSSK2006 / N-Z	KSSK2008 / N-Z KSSK2010 / N-Z KSSK2012 / N-Z KSSK2016 / N-Z
 <p>(z.B. ABS-PC)</p>	<b>Gravur nach Wunsch</b> (bitte Skizze bei Bestellung beifügen)	KSSK2003 /..(gew. Gravur) KSSK2004 /..(gew. Gravur) KSSK2005 /..(gew. Gravur) KSSK2006 /..(gew. Gravur)	KSSK2008 /..(gew. Gravur) KSSK2010 /..(gew. Gravur) KSSK2012 /..(gew. Gravur) KSSK2016 /..(gew. Gravur)
 <p>(Tag 30)</p>	<b>Tage</b>	KSSK2003 / 1-31 KSSK2004 / 1-31 KSSK2005 / 1-31 KSSK2006 / 1-31	KSSK2008 / 1-31 KSSK2010 / 1-31 KSSK2012 / 1-31 KSSK2016 / 1-31
	<b>Hülse ohne Gravur</b>	KSSK2003 KSSK2004 KSSK2005 KSSK2006	KSSK2008 KSSK2010 KSSK2012 KSSK2016

 <p>(z.B. 24 = 2024)</p>	<b>Jahr und Pfeil</b>	ES3 /..(Jahr) ES4 /..(Jahr) ES5 /..(Jahr) ES6 /..(Jahr)	ES8 /..(Jahr) ES10 /..(Jahr) ES12 /..(Jahr) ES16 /..(Jahr)
	<b>Pfeil</b>	ES3 ES4 ES5 ES6	ES8 ES10 ES12 ES16
 <p>(xx)</p>	<b>Zahlen/Buchstaben nach Wunsch</b> (max. 2-stellig)	ES3 /..(gew. Gravur) ES4 /..(gew. Gravur) ES5 /..(gew. Gravur) ES6 /..(gew. Gravur)	ES8 /..(gew. Gravur) ES10 /..(gew. Gravur) ES12 /..(gew. Gravur) ES16 /..(gew. Gravur)